

# Guía de medición

## Cortinas Plisadas



Válido para todos los modelos de Cortinas Plisadas.

### 1 Cómo medir el alto:

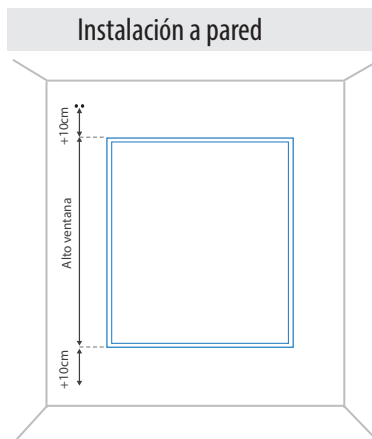

Mida el alto del marco de la ventana y añada un mínimo de 10 cm. por arriba y por abajo. En el caso que exista algún obstáculo que interfiera en el recorrido de subida y bajada de la cortina, consulte la información de la tabla **A** del reverso.

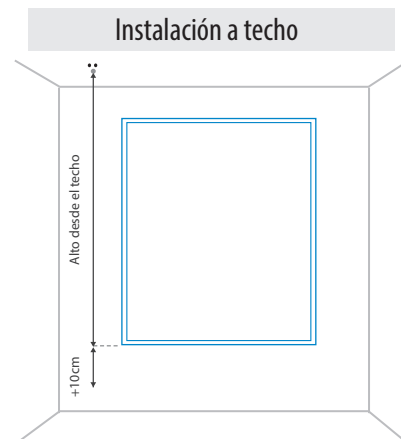

Mida el alto desde el techo hasta la parte inferior del marco de la ventana y añadir mínimo 10 cm por abajo.

### 2 Cómo medir el ancho:

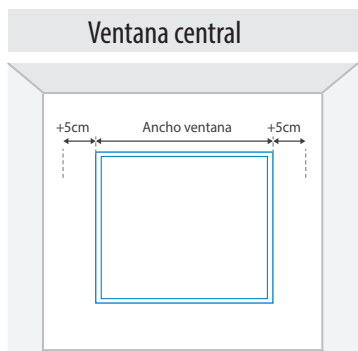

Si hay espacio a ambos lados de la ventana, mida el ancho del marco de la ventana y añada un mínimo de 5 cm. a cada lado, para que la cortina cubra bien la ventana.

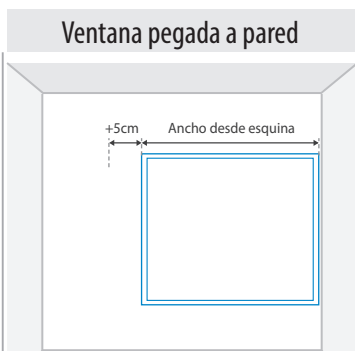

Si en uno de los lados no hay espacio, mida el ancho del marco de la ventana y añada un mínimo de 5 cm. El mando deberá ir al lado contrario de la pared.



Si la ventana está entre dos paredes y no hay espacio en ninguno de los lados, tienes que medir el hueco que tienes y quitarle 0,5 cm a cada lado (1 cm en total).

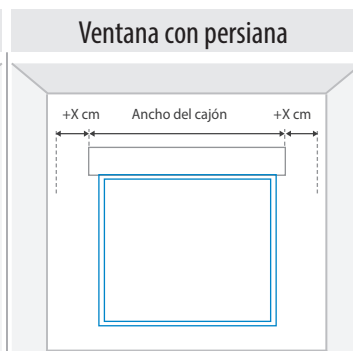

Si la ventana tiene un cajón para persiana que sobresale de la ventana, mida el ancho del cajón y añada los centímetros necesarios a un lado o a ambos según las indicaciones anteriores.

### 3 Instalación en marco:

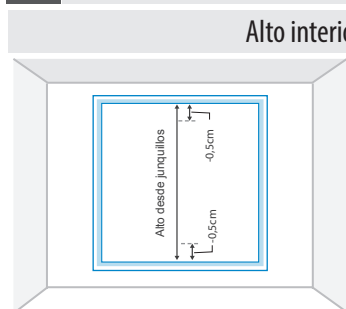

Recomendamos siempre medir tanto el alto como el ancho en diferentes partes de la ventana, por si hubiera desniveles, e indicarnos la medida más pequeña.

Mida la distancia entre los junquillos y reste 0,5cm. por cada lado, tal y como vemos en la imagen.

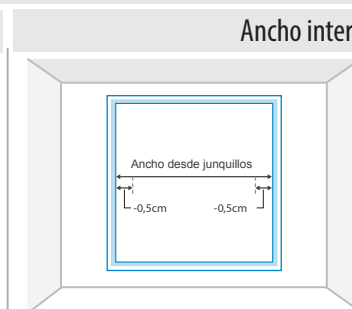

Debe tener en cuenta que el junquillo de la ventana debe ser cuadrado.

Tenga en cuenta que el cabezal de la plisada tiene las siguientes dimensiones:

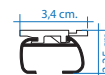

### 4 Rinconera y Esquinera:

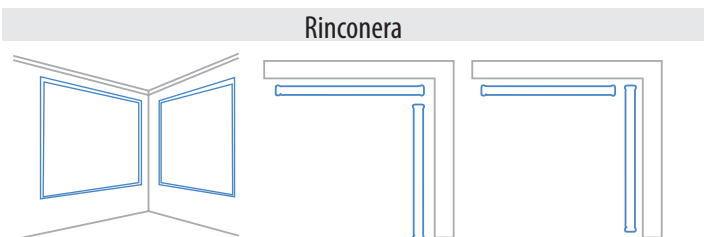

Si va a instalar dos cortinas en una rinconera, deberá tener en cuenta la separación de cada una de ellas respecto a la base de instalación.

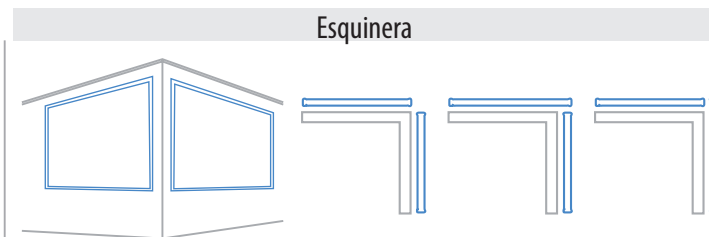

Si va a instalar dos cortinas en esquinera, deberá tener en cuenta la separación de cada una de ellas respecto a la base de instalación.

# Guía de medición

## Cortinas Plisadas

### A Escuadras para la separación de la cortina desde la base de instalación.

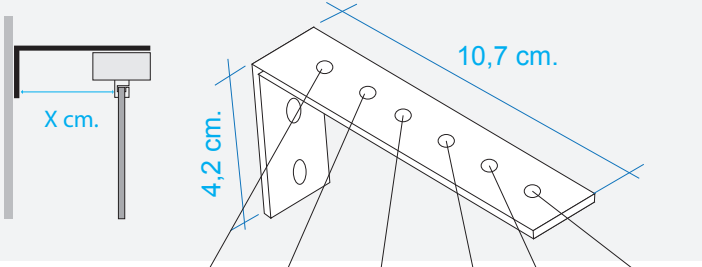
NOMBRE	Escuadra de 10 cm.
CROQUIS	
SEPARACIÓN	<p>0,5 cm.    2,0 cm.    3,5 cm.    5,0 cm.    6,5 cm.    8,0 cm.</p>